

# SZÁLLÍTÁSI SZERZŐDÉS

Szerződés száma: 2/E/2014/SZTE/1.

amely létrejött a mai napon

egyrésztől a **Szegedi Tudományegyetem**

székhelye: 6720 Szeged, Dugonics tér 13.

képviseli: Prof. Dr. Szabó Gábor rektor

Dr. Majó Zoltán gazdasági és műszaki főigazgató

azonosítószáma: 3365-20/2008

adószáma: 15329815-2-06

mint **Megrendelő**,

másrésztől az **AVmax Hungary Konferenciatechnika Kereskedelmi és Szolgáltató Kft.**

székhelye: 6500 Baja, Szent Antal u. 26.

képviseli: Hodován Róbert

cégjegyzékszám: 03-09-125280

adószáma: 24127848-2-03

mint **Szállító** között, közbeszerzési eljárás során az alábbiak szerint.

Jelen szerződés a **Megrendelő** által meghirdetett „A Szegedi Tudományegyetem TIOP-2.2.7-07/2F/2-2009-0008 kódszámú pályázatának keretében a Szent-Györgyi Albert Klinikai Központ részére 1. részajánlati körben: Mobil műtéti közvetítő rendszer; 2. részajánlati körben: LCD televízió készülékek leszállítása, telepítése, beüzemelése és kapcsolódó szolgáltatások teljesítése tárgyban, a közbeszerzésekről szóló 2011. évi CVIII. törvény alapján lefolytatott nemzeti értékhatár szerinti nyílt eljárás eredményeként az **1. részajánlati körben** nyertesként kihirdetett ajánlattevővel jött létre.

## 1. A szerződés tárgya

- 1.1. Megrendelő megrendeli és Szállító vállalja a Szegedi Tudományegyetem TIOP-2.2.7-07/2F/2-2009-0008 kódszámú pályázatának keretében a Szent-Györgyi Albert Klinikai Központ részére 1. részajánlati körben: Mobil műtéti közvetítő rendszer leszállítását, telepítését, beüzemelését és kapcsolódó szolgáltatások teljesítését (továbbiakban: **Áru**)
- 1.2. Az **Áru** megnevezését, típusát, a darabszámát, árát a jelen szerződés 1. sz. melléklete tartalmazza. Szállító köteles a Megrendelő számára új, rendeltetésszerű használatra alkalmas termékeket szállítani. Az **Árunak** meg kell felelnie az Ajánlati felhívásban és a jelen szerződés 2. sz. mellékletében foglalt Műszaki leírásnak, illetve a hatályos minőségi bizonyítványnak és rendelkezni kell a magyarországi forgalombahozatali engedéllyel. Az **Áru** fogalmába beleértendő az **Áruhoz** rendelt kiegészítő felszerelések, továbbá az eszközök elválaszthatatlan tartozékai is.
- 1.3. Pályázati forrás: **TIOP-2.2.7-07/2F/2-2009-0008** „Infrastruktúrafejlesztés az egészségpólusokban” c. pályázat.

**2. Vételár: 1.128.000,-Ft + ÁFA, bruttó 1.432.560,-Ft**  
**azaz: egymillió – négyszázharminckétezer - ötszázhatvan forint**



- 2.1. A szerződéses ár fix összegű, amely magyar forintban értendő. Az ÁFA mértékét a hatályos jogszabály szerint kell meghatározni.
- 2.2. A szerződéses ár tartalmazza az Áru ellenértékét. Az árnak tartalmaznia kell mindazokat a költségeket, amelyek a szerződés tárgyának (az áru és tartozékai) eredményfelelős megvalósításához, az ajánlati felhívásban és dokumentációban rögzített feltételek betartásához szükségesek. Az ár tartalmazza az áru kezelésével, rakodásával, a helyszínre történő szállításával, a teljesítés helyén való átadásával, helyszíni felszerelésével kapcsolatos minden költséget (beleértve a szükséges tervezési, szerelési, csatlakoztatási költségeket), a teljes körű üzembe helyezésnek (beleértve a beüzemelést, beállítást) a betanításnak, az előírt dokumentációknak a költségét, a belföldi forgalomba hozatalhoz szükséges adókat, vámokat, illetékeket, minden egyéb, az áru rendeltetésszerű használatba vételével kapcsolatban felmerülő költségeket, a rendszerrel kapcsolatos minden licenccdíjat, és a vállalt jótállás (36 hónap) teljesítésének a költségeit is (kapcsolódó szolgáltatások).
- 2.3. A szerződéses áron felül a **Szállító** nem jogosult egyéb költség, vagy díj felszámítására. A fenti ár módosítására kizárólag kétoldalú, írásos megállapodás alapján kerülhet sor, a Kbt.-ben rögzítettek alapján.

### 3. Fizetési mód

3.1. Megrendelő a fenti 2. pont szerinti vételárat kiadott teljesítésigazolásra benyújtott számla alapján a Kbt. 130. § szerinti határidőn belül, a Szállító Erste Bank Hungary Nyrt.-nél vezetett 11600006-00000000-59473635 számú számlájára való átutalással egyenlíti ki.

#### 3.2. Előlegfizetés

Az előleg maximális mértéke a szerződés elszámolható összegének 30%-a, a 4/2011. (I.28) Kormányrendelet 57/A. § (1) bekezdése alapján.

Az előlegkérés feltétele és eljárásrendje:

A 4/2011. (I.28.) Kormányrendelet

57/A. § (1) Szállítói finanszírozás alkalmazása esetén a közszféra szervezet kedvezményezett a Kbt. hatálya alá tartozó közbeszerzési eljárás eredményeként kötött szerződésben köteles biztosítani a szállító részére a szerződés elszámolható összege 30%-ának megfelelő mértékű szállítói előleg igénylésének lehetőségét.

(2) Az NFÜ a szállítói előleg kifizetését független, az NFÜ által megbízott műszaki ellenőr ellenőrzéséhez kötheti.

(3) A közbeszerzési eljárás eredményeként kötött szerződésben a közszféra szervezet kedvezményezett köteles kikötni a közbeszerzési eljárás eredményeként kötött szerződés elszámolható összegének 10%-a és az igényelt szállítói előleg különbözetére jutó támogatás összegének megfelelő mértékű, az NFÜ javára szóló, a Kbt. 126. § (6) bekezdése szerinti biztosíték-nyújtás kötelezettségét. A gazdasági társaság vagy nonprofit szervezet szállító cégjegyzésre jogosult vezető tisztségviselőjének vagy legalább 50%-os közvetlen tulajdonrészrel rendelkező tulajdonosának, vagy együttesen legalább 50%-os közvetlen tulajdonrészrel rendelkező természetes személy tulajdonosainak kezességvállalása, vagy garanciaszervezet által vállalt kezesség, valamint az Áht. 92. § (1) bekezdése szerinti állami kezesség is elfogadható a szállítói előleg biztosítékeként.

(4) Az (1) bekezdés szerinti szállítói előleget (előlegbekérő dokumentumon keresztül) a szállító közvetlenül a közreműködő szervezettől igényelheti a kedvezményezett egyidejű értesítése mellett. A kedvezményezett az értesítéstől számított 5 napon belül jelezheti a szállítói előleggel kapcsolatos fenntartását. Ennek hiányában a szállítói előleg-igénylést a kedvezményezett részéről elfogadottnak kell tekinteni.

(5) A kedvezményezett köteles a szállító által megküldött előleg-számlát annak beérkezését követő 5 napon belül záradékolni és a közreműködő szervezet részére megküldeni.

(6) Az NFÜ meghatározza a szállítói előleggel történő elszámolás részletszabályait.

Az előleg visszafizetési biztosíték igénybevételére akkor kerülhet sor, ha a Vállalkozó az előleg visszafizetésére vonatkozó kötelezettségét – Ajánlatkérő írásbeli felszólítására - 5 munkanapon belül nem teljesítette.

Elszámolás az előleggel: A 4/2011. (I.28.) Kormányrendelet 57. § (1g) bekezdése szerint a végszámlában.

A Szállító a 368/2011. (XII.31.) Korm. rendelet alapján a jelen szerződés elszámolható összegének 10%-a erejéig mentesül a biztosítéknyújtás kötelezettsége alól.

Az előlegigénylésre vonatkozóan az NFÜ mindenkori iránymutatása alkalmazandó.

### 3.3. A számla benyújtásának feltételei:

Részszámla: Nem nyújtható be.

Végszámla: az Áru sikeres átadás-átvételét és igazolt teljesítését követően nyújtható be.

- 3.4. Megrendelő a szerződés teljesítésének elismeréséről (teljesítésigazolás) vagy az elismerés megtagadásáról legkésőbb a Szállító teljesítésétől, vagy az erről szóló írásbeli értesítés kézhezvételétől számított tizenöt napon belül írásban köteles nyilatkozni.
- 3.5. Fizetési határidő: a fizetési határidő a számla Megrendelő általi kézhezvételének napját követő 30 nap.
- 3.6. A Megrendelő késedelmes fizetése esetén a Szállító a Ptk. szerinti késedelmi kamatra jogosult.
- 3.7. A nettó 1 millió forintot elérő illetve meghaladó számla esetében Megrendelő a számla összegéből az önrész arányát (10 %) utalja át Szállítónak. A támogatás (számla összegének 90 %-a) kifizetése a 4/2011. (I.28.) Korm. rendelet szerint, közvetlen szállítói finanszírozással a Közreműködő Szervezet feladatait ellátó ESZA Kft. Közreműködésével történik.
- 3.8. Szállító tudomásul veszi, hogy számlája kibocsátása során köteles betartani a vonatkozó jogszabályi előírásokat, Megrendelő csak a minden előírásnak megfelelő és a szükséges mellékletekkel hiánytalanul felszerelt számlát köteles befogadni.
- 3.9. A Szállító a Kbt. 125. § (4) bekezdése alapján vállalja, hogy
  - 3.9.1. nem fizet, illetve számol el a szerződés teljesítésével összefüggésben olyan költségeket, melyek a Kbt. 56. § (1) bekezdés k) pontja szerinti feltételeknek nem megfelelő társaság tekintetében merülnek fel, és melyek a Szállító adóköteles jövedelmének csökkentésére alkalmasak;
  - 3.9.2. a szerződés teljesítésének teljes időtartama alatt tulajdonosi szerkezetét a Megrendelő számára megismerhetővé teszi és a 3.10. pont szerinti ügyletekről a Megrendelőt haladéktalanul értesíti.
- 3.10. A Megrendelő jogosult és egyben köteles a szerződést felmondani – ha szükséges olyan határidővel, amely lehetővé teszi, hogy a szerződéssel érintett feladata ellátásáról gondoskodni tudjon – ha
  - 3.10.1. a Szállítóban közvetetten vagy közvetlenül 25%-ot meghaladó tulajdoni részesedést szerez valamely olyan jogi személy vagy jogi személyiséggel nem rendelkező gazdasági társaság, amely nem felel meg a Kbt. 56. § (1) bekezdés k) pontjában meghatározott feltételeknek.
  - 3.10.2. a Szállító közvetetten vagy közvetlenül 25%-ot meghaladó tulajdoni részesedést szerez valamely olyan jogi személy vagy jogi személyiséggel nem rendelkező gazdasági társaságban, amely nem felel meg a Kbt. 56. § (1) bekezdés k) pontjában meghatározott feltételeknek.
- 3.11. A 3.10. pont szerinti felmondás esetén a Szállító a szerződés megszűnése előtt már teljesített szolgáltatás szerződésszerű pénzbeli ellenértékére jogosult.
- 3.12. A külföldi adóilletőségű Szállító köteles a szerződéshez arra vonatkozó meghatalmazást csatolni, hogy az illetősége szerinti adóhatóságtól a magyar adóhatóság közvetlenül beszerezhet a Szállítóra vonatkozó adatokat az országok közötti jogsegély igénybevétele nélkül.

#### 4. Teljesítési hely:

##### 4.1. Szállítási cím:

Szegedi Tudományegyetem Szent-Györgyi Albert Klinikai Központ  
Szeged, Semmelweis u. 6. sz. alatti telephelyen épülő 265 ágyas klinika

##### 4.2. Számlázási cím:

Szegedi Tudományegyetem, 6720 Szeged, Dugonics tér 13.

##### 4.3. Számlaküldési cím:

Szegedi Tudományegyetem Szent-Györgyi Albert Klinikai Központ  
6725 Szeged, Tisza Lajos krt. 107.

##### 4.4. **Teljesítés, teljesítésigazolás:**

4.4.1. Szállító az eszközök leszállítását és az alábbiak teljes körű teljesítését követően jogosult a végszámla benyújtását megalapozó teljesítésigazolásra:

- a) Az eszköz üzembe helyezése megtörtént.
- b) A személyzet betanítása megtörtént.
- c) Az Átadási dokumentáció hiánytalan átadása megtörtént. Az Átadási dokumentációnak legalább az alábbiakat tartalmazni kell:
  - szállító levél
  - magyar nyelvű felhasználói kézikönyv,
  - magyar nyelvű műszaki / karbantartási kézikönyv,
  - 2 példány átadás-átvételi jegyzőkönyv
  - 1 példány oktatási jegyzőkönyv
  - a jogszabályban előírt egyéb kötelező dokumentumok (pl. jótállási jegy)

4.4.2. Megrendelő a teljesítésigazolást minden feltétel szerződés szerinti teljesítése esetén köteles haladéktalanul kiadni Szállító részére.

4.4.3. A teljesítésigazolás birtokában Szállító jogosult számlát benyújtani a 3. pontban foglaltak szerint.

#### 5. Szállítási feltételek és határidők

5.1. Az Árunak a teljesítési helyig történő szállításáért a Szállító külön díjazást nem igényelhet. A Szállító a leszállítandó Árut a szállítás módjának, illetve az előírásoknak megfelelő csomagolásban szállítja le. A csomagoló anyagok helyszínről történő elszállítása Szállító kötelezettsége.

5.2. **Teljesítési határidő: a szerződéskötést követő 60 nap** (kötés köteles)

5.3. Szállító a szerződést Megrendelővel egyeztetett ütemezés szerint – a szerződés szerinti teljesítési határidő figyelembe vételével - jogosult teljesíteni. A teljesítés részletes ütemezését a szerződéskötést követően egyeztetik Felek.

5.4. A Szállító köteles a szállítás várható időpontja előtt 5 munkanappal Megrendelőt telefax és e-mail útján értesíteni a leszállítandó Áru megnevezésének, gyári számának és mennyiségének megjelölésével.

5.5. Amennyiben a szállítás fuvarozó igénybevételével történik, a leszállított Áruk fuvarozótól történő átvétele és a fuvarozóval szembeni esetleges kárigények érvényesítése a Szállító kötelezettsége.

5.6. A Szállító előszállításra a Megrendelő előzetes írásos hozzájárulásával jogosult.

#### 6. Az Áru helyszíni üzembe helyezése

6.1. A leszállításkor a helyszíni üzembe helyezést haladéktalanul el kell végezni.

6.2. A Szállító kötelezettsége, hogy az eszközök üzembe helyezéséhez, működéséhez szükséges infrastruktúrára (elektromos, informatikai stb.) rácsatlakozzon.

- 6.3. Az üzembe helyezés során az egészségügyi létesítményekre vonatkozó valamennyi jogszabálynak és szabványnak teljes körűen megfelelően kell eljárnia. Szállító köteles a szállítás, üzembe helyezés során a működő klinika munka- és házirendjéhez alkalmazkodni, a biztonsági előírásait betartani. A helyszíni munkavégzéssel kapcsolatos munkavédelmi-, biztonságtechnikai, környezetvédelmi és tűzvédelmi előírások be nem tartásából eredő minden jogi- és anyagi felelősség Szállítót terheli.

## **7. Az Áru átadás-átvétele**

### **7.1. Ellenőrzések, vizsgálatok**

- 7.1.1. A Megrendelő az Áru átadás-átvétele során az átadás-átvételi jegyzőkönyv lezárásáig köteles elvégezni minden vizsgálatot és mérést annak megállapítására, hogy az Áru megfelel-e a szerződésben foglalt feltételeknek, így különösen a Műszaki leírásban foglaltaknak.
- 7.1.2. Ha az átadás-átvétel során a Megrendelő azt állapítja meg, hogy az Áru nem felel meg a szerződésben foglalt feltételeknek, így különösen a Műszaki leírásban foglaltaknak, akkor a Megrendelő az Áru kicserélését követelheti, és megjelölheti a kicserélés határidejét, a Szállító pedig köteles a Megrendelő által megjelölt igényt haladéktalanul és térítésmentesen kielégíteni.
- 7.2. Felek az Áru üzembe helyezésének eredményes befejezését követően átadás-átvételi jegyzőkönyvet készítenek.
- 7.3. Az üzembe helyezés során az Árunak rendelkeznie kell az összes alkatrészszel, illetve a Megrendelő által igényelt vagy gyári előírás szerinti további tartozékkal, valamint működnie kell minden, a specifikációban vállalt funkciónak. Az üzembe helyezés időpontját és a felek által tett megállapításokat az átadás-átvételi jegyzőkönyvben rögzíteni kell.
- 7.4. A jegyzőkönyv lezárásának napjától az Áruval kapcsolatos költség- és kárveszély Megrendelőre száll át és e dátummal kezdődik Szállító jótállási kötelezettsége.

## **8. Betanítás, átadási dokumentáció**

- 8.1. A Szállító kötelezettséget vállal arra, hogy az átadás keretében a Megrendelő részéről kijelölt és az átadáson jelen lévő személyzet részére díjmentesen magyar nyelven oktatást tart.
- 8.2. Az átadás-átvételi eljárás eredményes befejezésének, a jegyzőkönyv lezárásának a feltétele egyebek mellett, hogy Szállító az Átadási dokumentációt is hiánytalanul átadja Megrendelő részére.
- 8.3. Az átadási dokumentációnak tartalmazni kell legalább a 4.4.1. pont szerinti dokumentumokat.

## **9. Szavatosság, jótállás**

- 9.1. A Szállító kijelenti és szavatolja, hogy a jelen szerződés alapján szállított berendezések újak, megfelelnek mindazon minőségi követelményeknek, műszaki és szabvány előírásoknak, amelyek a berendezések rendeltetésszerű használatához szükségesek, rendelkezik az erre vonatkozó tanúsítványokkal, engedélyekkel és igazolásokkal, azokat a Megrendelő részére a teljesítés keretében átadja.
- 9.2. A Szállító minden eszközre az átadás-átvételi jegyzőkönyv lezárásának napjától számított **36 hónapra teljes körű jótállást vállal**, és szavatolja, hogy a szállított Áru alkalmas a rendeltetésszerű használatra, valamint mentes mindenfajta fejlesztési, anyagbeli, kivitelezési, illetve a Szállító vagy közreműködői tevékenységével vagy mulasztásával bármilyen más módon összefüggő hibáktól.
- 9.3. A jótállási időszakban semmilyen költség (pl. kiszállási díj, kilométerdíj, munkadíj, a javításkor kötelezően cserélendő fogyóanyagokon felül egyéb anyagköltség stb.) nem

számolható fel. A Szállító jótállással vállalt felelőssége alól csak akkor mentesül, ha bizonyítja, hogy a hiba oka a teljesítés után keletkezett.

- 9.4. A Megrendelő köteles írásban haladéktalanul értesíteni a Szállítót a szavatosság, illetve a jótállás alapján érvényesíteni kívánt bármilyen igényről.

## 10. Szerviz

10.1. Szállító kötelezi magát, hogy a jótállási feladatok ellátására technikailag felszerelt, a szállított eszközökre kiképzett, magyarul beszélő szerviz bázist biztosít. A jótállási időszak alatt előforduló meghibásodásokat a Szállító – saját választása szerint – csere vagy javítás útján saját költségére küszöböli ki. A kijavított részekre a jótállási kötelezettség újra kezdődik. A jótállási feladatokat ellátó szerviz adatait (cím, nyitvatartási idő, telefon, fax, e-mail cím, kapcsolattartó) az eszközre vonatkozó jótállási dokumentációban átadja Megrendelő részére.

10.2. A 9. és 10. pontokban nem szabályozott kérdésekben az egyes tartós használatra rendelt termékek jótállási kötelezettségéről szóló 151/2003. (IX. 22.) Korm. rendeletben és a Ptk. 248, 305-310. paragrafusában foglalt rendelkezések, valamint a fogyasztóvédelemről szóló 1997. évi CLV. törvény rendelkezései az irányadók.

## 11. Kötbér, kártérítés

11.1. A jelen szerződésben rögzített bármely kötelezettsége késedelmes vagy hibás teljesítés esetén a Szállító kötbért köteles fizetni a Megrendelőnek. A kötbér akkor is jár, ha a Megrendelőnek kára nem merült fel. A kötbér mértéke késedelem esetén a teljesítésig, illetve hibás teljesítés esetén a hiba kijavításáig minden napra a nettó szerződött ár 1 %-a. A kötbér maximuma a nettó szerződött ár 30 %-a. A kötbérek a szerződésszegések napján esedékessé válnak.

11.2. Szállítót, amennyiben a jelen szerződésben előírt teljesítési határidőt elmulasztja, Megrendelő jogosult írásban felszólítani megfelelő új teljesítési határidő megjelölésével. Amennyiben Szállító az új határidőt sem tartja be, akkor köteles meghiúsulási kötbért fizetni Megrendelő részére, melynek mértéke a szerződött nettó árnak a 30 %-a. A meghiúsulási kötbér érvényesítése esetén a késedelmi és a hibás teljesítési kötbér nem érvényesíthető.

11.3. A kötbér kifizetése nem érinti a Megrendelő azon jogát, hogy a szerződésszegéssel okozott és a kötbér összegével nem fedezett kárának megtérítését követelje.

11.4. Szállító anyagi felelősséggel tartozik a Megrendelő tárgyi eszközeiben általa, vagy az általa a szerződés teljesítésébe bevont harmadik személy által okozott károkért.

## 12. Engedélyek

12.1. A Szállítónak rendelkeznie kell az eszközök magyarországi forgalomba hozatalához szükséges engedélyekkel.

## 13. Együtműködés, kapcsolattartás

13.1. Felek a szerződés teljesítése során minden olyan akadályról, körülményről, amely a jelen szerződés teljesítése szempontjából lényeges, egymást haladéktalanul értesíteni kötelesek.

13.2. A szerződő felek tudomásul veszik, hogy a Megrendelő részéről a szakmai teljesítés az alábbi intézményi szervezeti egységhez köthető:

SZTE Szent-Györgyi Albert Klinikai Központ 6725 Szeged, Tisza Lajos krt. 107.

A Megrendelő az alábbi egyetemi munkavállalót hatalmazza fel a hivatalos kapcsolattartásra és a szakmai teljesítés igazolására:

Név: **Tapasztó Sándor** projektmenedzser

Levelezési cím: 6725 Szeged, Tisza Lajos krt. 107.

Telefon: 30/654-3818  
Fax: 62/545-005  
E-mail: [tapaszto.sandor@med.u-szeged.hu](mailto:tapaszto.sandor@med.u-szeged.hu)

**Szállító** részéről:

Név: Hodován Róbert ügyvezető  
Levelezési cím: 1064 Budapest, Rózsa u. 90. III/23.  
Telefon: 30/691-4440  
Fax: 06 1 60 70 619  
E-mail: [robert.hodovan@avmax.hu](mailto:robert.hodovan@avmax.hu)

13.3. **Szállító** a helyszíni tevékenysége során köteles figyelembe venni a működő kórház előírásait.

**14. Titoktartási kötelezettség**

Felek megállapodnak abban, hogy a jelen szerződés teljesítése során a másik fél tudomására jutott valamennyi információ, adat üzleti titkot képez, azokat egymás érdekeit sértő vagy veszélyeztető módon nem használják fel. A titoktartási kötelezettség nem terjed ki a jogszabályban meghatározott adatszolgáltatási és tájékoztatási kötelezettségekre.

**15. A szerződés hatálya és megszűnése**

- 15.1. A szerződés mindkét szerződő fél aláírásakor, a későbbi aláírás dátumával lép hatályba.
- 15.2. Szállító súlyosan szerződésszegő magatartása esetén a Megrendelő jogosult a szerződés azonnali hatályú felmondására vagy a szerződéstől való elállásra. Szállító súlyosan szerződésszegő magatartásának minősül különösen:
  - 15.2.1. a Szállító késedelmes teljesítése miatt kifizetett póthatáridő eredménytelenül eltelt, vagy a késedelem meghaladta a 30 napot, vagy a késedelmi kötbér elérte a maximális mértéket,
  - 15.2.2. a berendezések a rendeltetésszerű használatra alkalmatlanok,
  - 15.2.3. Szállító bármely okból, előzetes írásbeli felszólítás ellenére nem teljesíti a szerződésben vállalt valamely kötelezettségét (ide nem értve a vis maior esetét),
  - 15.2.4. A szerződés 3.10. pontjában foglalt feltételek bekövetkezése.
- 15.3. A szerződésszegő fél köteles a másik félnek a szerződésszegésből eredő kárát megtéríteni.

**16. Egyéb megállapodások**

- 16.1. A jelen szerződés módosítására kizárólag a Kbt. 132. §.-ában előírtaknak megfelelően, írásos formában van lehetőség.
- 16.2. Minden, a jelen szerződés keretében a Felek által egymásnak küldött értesítésnek írott formában (ajánlott levélben, vagy telefaxon) kell történnie. Ezen értesítések hatálya a címzett általi átvételkor, illetve neki történő kézbesítéskor áll be. A Felek közötti levelezés nyelve: magyar.
- 16.3. A jelen szerződés fizikailag csatolt mellékletei, és a Szállító által benyújtott ajánlat és a közbeszerzési dokumentáció, mint a szerződés fizikailag nem csatolt mellékletei, a szerződés elválaszthatatlan részét képezik. Ha a szerződést alkotó okmányok között ellentmondás mutatkozik, akkor – ebben a sorrendben – a közbeszerzési dokumentáció, jelen szerződés, a jelen szerződés mellékletei, illetve a Szállító által benyújtott ajánlat tartalma az irányadó.
- 16.4. A Szállító tudomásul veszi, hogy a teljesítésében az ajánlatban megjelölt alvállalkozó működhet közre, valamint köteles közreműködni az olyan alvállalkozó és szakember, amely a közbeszerzési eljárásban részt vett a Szállító alkalmasságának igazolásában. A Szállító köteles a Megrendelőnek bejelenteni, ha olyan alvállalkozót kíván bevonni a

teljesítésbe, amelyet az ajánlatában nem nevezett meg és a bejelentéssel együtt nyilatkoznia kell arról is, hogy az általa igénybe venni kívánt alvállalkozó nem áll a Kbt. 56. § szerinti kizáró okok hatálya alatt.

- 16.5. Az olyan alvállalkozó vagy szakember helyett, aki vagy amely a közbeszerzési eljárásban részt vett a Szállító alkalmasságának igazolásában, csak a Megrendelő hozzájárulásával és abban az esetben vehet részt a teljesítésben más alvállalkozó, ha a szerződéskötést követően – a szerződéskötéskor előre nem látható ok következtében – beállott lényeges körülmény, vagy az alvállalkozó bizonyítható hibás teljesítése miatt a szerződés vagy annak egy része nem lenne teljesíthető a megjelölt alvállalkozóval, és ha a Szállító az új alvállalkozóval együtt is megfelel azoknak az alkalmassági követelményeknek, melyeknek a Szállító a közbeszerzési eljárásban az adott alvállalkozóval együtt felelt meg.
- 16.6. A Szállító, alvállalkozó teljesítési kötelezettségét teljesítheti a Szállító vagy a nem természetes személy alvállalkozó jogutódja, ha ezek valamelyike, mint gazdasági társaság átalakul vagy a szervezet jogutódlással megszűnik.
- 16.7. A jelen szerződésből eredő jogvitákat a szerződő felek megkísérik békés úton rendezni. Amennyiben ez 30 napon belül nem vezet eredményre, a szerződő Felek a vita elbírálása céljából alávetik magukat a Magyar Kereskedelmi és Iparkamara mellett szervezett állandó Választott Bíróság kizárólagos illetékességének. A felek kikötik, hogy az eljárás nyelve magyar és az eljárásban a magyar jogot és a Választott bíróság Eljárási Szabályzatát kell alkalmazni.
- 16.8. A Szállító tulajdonosa, ügyvezetője nem áll a Szegedi Tudományegyetemmel közalkalmazotti jogviszonyban.
- 16.9. Jelen szerződést a Felek elolvasták, értelmezték, és mint akaratukkal mindenben egyezőt írták alá. A szerződés 6 db mindenben egyező, eredeti példányban készült.
- 16.10. A vállalkozó megbízott jelen szerződés aláírásával nyilatkozik, hogy szervezetük átlátható szervezetnek minősül. Vállalja továbbá, hogy amennyiben a fentiekkel kapcsolatban változás történik, arról az Egyetemet haladéktalanul tájékoztatja.
- 16.11. A szerződés fizikailag csatolt mellékletei:
1. számú melléklet: A szerződés tárgyát képező áru tételes árajánlata
  2. számú melléklet: Az Áru műszaki leírása

Budapest, 2014. április 7.

**Szállító** cégszerű aláírása



AVmax Hungary Kft.  
Hodován Róbert  
ügyvezető

  
Avmax Hungary Kft.  
6500 Baja, Szent Antal u. 26.  
Adószám: 24127848-2-03  
www.avmax.hu

Szeged, 2014. április 18.

**Megrendelő** cégszerű aláírása



Szegedi Tudományegyetem  
Dr. Szabó Gábor  
Rektor

  
Szegedi Tudományegyetem  
Dr. Majó Zoltán  
Gazdasági és műszaki főigazgató







1. SZÁMÚ MELLÉKLET

Szegedi Tudományegyetem

Cím: 6720 Szeged, Dugonics tér 13.

A Szegedi Tudományegyetem TIOP-2.2.7-07/2F/2-2009-0008 kódszámú pályázatának keretében a Szent-Györgyi Albert Klinikai Központ részére 1. részajánlati kör: Mobil műtéti közvetítő rendszer tételes árajánlata:

Termék	Típus	Menny.	Nettó e.ár	Nett. össz ár	Áfa	Bruttó össz ár
Szekrény	Egyedi gyártású vetítőszekrény	2	46 400 Ft	92 800 Ft	25 056 Ft	117 856 Ft
Számítógép	Intensa HIGH13V3	2	69 000 Ft	138 000 Ft	37 260 Ft	175 260 Ft
Windows	1pk DSP OEI DVD	2	22 100 Ft	44 200 Ft	11 934 Ft	56 134 Ft
Hangszóró	Genius hangfal SP-HF800B	2	9 200 Ft	18 400 Ft	4 968 Ft	23 368 Ft
Monitor	BenQ GW2320	2	33 500 Ft	67 000 Ft	18 090 Ft	85 090 Ft
Projektor	Vivitek D912HD	2	276 000 Ft	552 000 Ft	149 040 Ft	701 040 Ft
Vezeték nélküli miki	AKG WMS40mini vocal+MS6	2	25 800 Ft	51 600 Ft	13 932 Ft	65 532 Ft
Szünetmentes táp	Eaton ENV 2000H	2	52 000 Ft	104 000 Ft	28 080 Ft	132 080 Ft
Projektor konzol	Chief Kitmd003	2	20 000 Ft	40 000 Ft	10 800 Ft	50 800 Ft
Szállítási + szerelési ktg		1	20 000 Ft	20 000 Ft	5 400 Ft	25 400 Ft
				<b>1 128 000 Ft</b>	<b>304 560 Ft</b>	<b>1 432 560 Ft</b>

Budapest, 2014. április 7.

  
AVmax Hungary Kft.  
6500 Baja, Szent Antal u. 26.  
Adószám: 24127648-2-03  
www.avmax.hu

  
Hodován Róbert  
ügyvezető  
AVmax Hungary Kft.

## 2. SZÁMÚ MELLÉKLET

### Egyedi gyártású vetítő szekrény

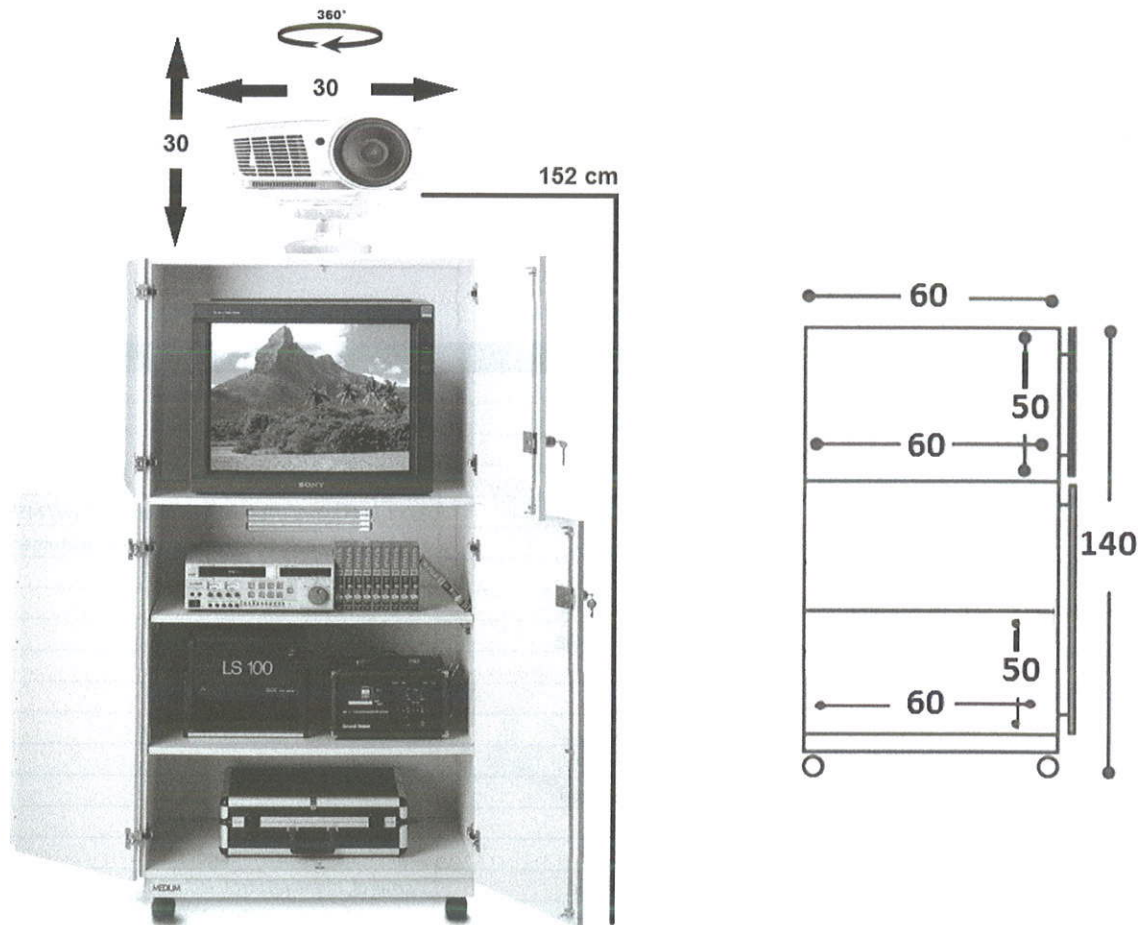

- A képen látható szekrény egyedi gyártás, ajtaja zárható, mérete pedig 60x60x140 cm (belső nettó méret). A konzol magassága 7 cm, a vetítő kocsikereke 5 cm, így a projektor alja 152 cm magasságban lesz.
- A projektorkonzol technikai kialakítása lehetővé teszi, hogy azon a projektort 360 fokban elforgathassuk, illetve vertikálisan és horizontálisan plusz-mínusz 30 fokban dönthessük, így szabadon beállítható a vetítés iránya és szöge. A konzol kulccsal zárható, arról a projektort illetéktelen személy nem veheti le, így megvalósul a biztonságos rögzítés is.
- A projektor a mellékelt rajzon látható módon üzemel. A projektor pozicionálása semmilyen módon nem zavarja a számítógép használatát.
- Összesen két polc lesz benne a felső polc az aljától 90cm –en lenne az alsó polc pedig 50cm-en. A felső polc alá egy kihúzható klaviatúra és egértartó kerülne. Értelmem szerint alul és belül kábel átvezetéssel illetve egy extra kábel kivezetés kell a szekrény tetejére.
- A képen látható szellőző panel a legalsó rekesz (tehát, ami az aljától 50 cm –re van) mögé kerül.
- A négy kerék mindegyike forgó kerék és legalább kettő fékezhető.

*[Handwritten signature]*

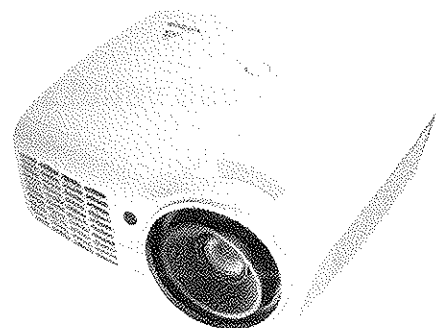

### FullHD Multimedia Projector irodai felhasználásra

FullHD vetítés az irodában a Vivitek-nek köszönhetően

A D912HD típus 3500 ANSI Lumenes fényereje és

az 5000:1 kontraszt aránynak köszönhetően nem kell

kompromisszumokat kötnünk. A beépített hangszóró és

a számos csatlakozási lehetőség a D912HD projektort a

minden napi munka megkönnyítésére tervezték.

A Texas Instrument által fejlesztett DLP® és BrilliantColor™

technológiá pedig gyönyörű élethű színeket varázsol az irodánkba

akár egy egyszerű prezentáció megtartásakor.

### Tulajdonságok

- 3500 ANSI Lumens fényerő 5000:1 kontraszt mellett
- DLP® és BrilliantColor™ technológia Texas Instruments
- Számos csatlakozási lehetőség: HDMI, DisplayPort, VGA-(2x), VGA-ki, composite video, component video, S-video
- Hálózati csatlakozó a teljes integrálhatóságért és a vezérléshez RJ45-keresztül
- Direct 3D, HDMI
- Könnyű és gyors lámpacsere
- 3 év garancia 1 év vagy 1000 óra lámpa garancia

Specifications	
Fényerő	3500 ANSI Lumens
Fizikai Felbontás	1080p (1920 x 1080)
Max. felbontás	WUXGA (1920 x 1200) @60Hz
Kontraszt arány	5000:1
Lámpa élettartam	3,000/4,000 óra (Normal/Eco Mode), 280W/245W
Technológia	Single 0.65" DLP® Technology by Texas Instruments
Vetítési arány	1.58 to 1.92:1
Képméret (átló)	23.5" to 300"
Vetítési távolság	1.0 to 10.0 m
Lencse	F=2.51~2.77, f= 23.5~28.2mm
Zoom	1.2x
Képarány	16:9 fizikai, 4:3, 16:10 kompatibilis
Offset	115%
Trapézkorrekció	±40° Vertikális
Hangszóró	10 Watt
Távírányító	Teljes funkciók lézermutatóval
Vetítési pozíció	Asztalról, mennyezetről, előlről, hátulról
Video formátumok	SDTV(480i, 576i), EDTV (480p, 576p), HDTV (720p, 1080i/p), NTSC (M, 3.58/4.43 MHz), PAL (B, D, G, H, I, M, N), SECAM (B, D, G, K, K1, L)
Csatlakozók	VGA-In (2x), HDMI v.1.4, DisplayPort, S-Video, Composite, Audio-In (RCA), Audio-In (Mini-Jack), VGA-Out, Audio-Out (Mini-Jack), RJ-45, 12V-Trigger, RS-232, Mini-USB (service)
Biztonság	Kensington® Lock
Tömeg	3.15Kg
Méret	285 x 261 x 122 mm
Zajszint	39dB/37dB (Normal/Eco Mode)
Tápellátás	AC 100-240V, 50/60Hz Teljesítményfelvétel: 350W/290W (Normal./Eco) <0.5W (Standby Mode)
Garancia	3-év garancia izzóra 1év max 1000 óra
Standard tartozékok	Tápkábel, VGA kábel, hordtáska, távírányító, lencsevédő kupak, használati utasítás CD
Opcionális tartozékok	csere izzó, hordtáska

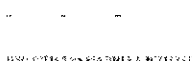

*Handwritten signature*

## INTENSA PC - HIGH13V3 asztali számítógép



**Alaplap:** H61 mATX alaplap

**Processzor:** Intel Core i3 3240 3.4GHz

**Memória:** 4GB DDR3-1333

**Merevlemez:** HDD 500GB SATA/300 7200RPM 16MB

**Videó kártya:** alaplapi VGA+HDMI+DVI kimenet

**Optikai meghajtó:** 22x S-ATA DVD-író, DL Fekete OEM

**Táp:** 400W táp

**Egyéb tartozék:** magyar nyelvű billentyűzet+ optikai egér

**Szoftver:** Microsoft OEM Win Home Prem 7 SP1 32-bit Hungarian 1pk DSP OEI DVD

*Handwritten signature*

## BenQ 23" (16:9) GW2320 LED monitor



<b>Technológia:</b>	LED
<b>Panel típus:</b>	IPS
<b>Képarány:</b>	16:9
<b>Méret (coll):</b>	23"
<b>Felbontás:</b>	1920 x 1080 (FullHD 1080p)
<b>Szín:</b>	Fekete
<b>Kontraszt arány:</b>	1000:1
<b>Látószög (L/R; U/D):</b>	178/178
<b>Fényerő (cd/m2):</b>	250
<b>Válaszidő (ms):</b>	5
<b>Színmélység:</b>	16,7M
<b>Bemenet:</b>	D-SUB, DVI
<b>Falra szerelhető:</b>	Igen
<b>Konzol furat méret:</b>	VESA 100 (100x100)

*Handwritten signature*

## AKG WMS 40 mini Vocal

Kézi mikrofonos szett

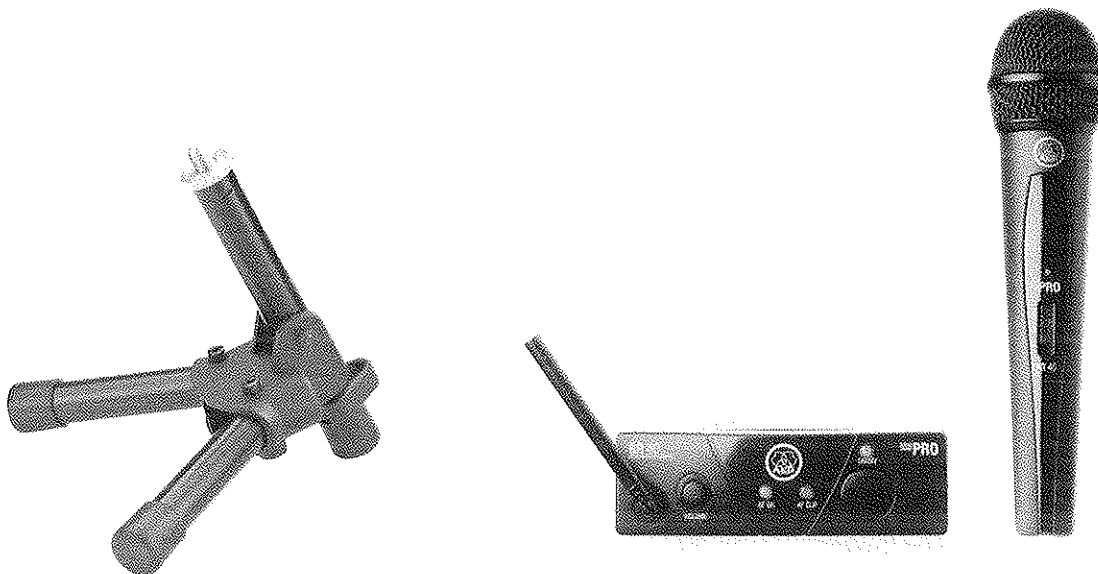

- Működési elv:** dinamikus
- Rendszer:** UHF sáv, nem diversity
- Működési idő:** 30 óra
- Kezelőszervek az adón:** on/off kapcsoló, mute
- Kezelőszervek a vevőn:** on/off kapcsoló, hangerő szabályzó potméter
- Az adó funkciói:** ki/be kapcsolás, mute kapcsolás, érzékenység szabályzás
- A vevő funkciói:** ki/be kapcsolás, kimeneti szint szabályzás, zajzár küszöb állítás
- Átvitel:** 70 - 20 000 Hz
- Karakterisztika:** vese
- Kengyel:** igen
- Asztali állvány:** igen

*Handwritten signature*

## Chief KITMD003W projektorkonzol

A projektor egy stift segítségével egy mozdulattal rögzíthető és leszedhető, valamint kulcsra zárható.

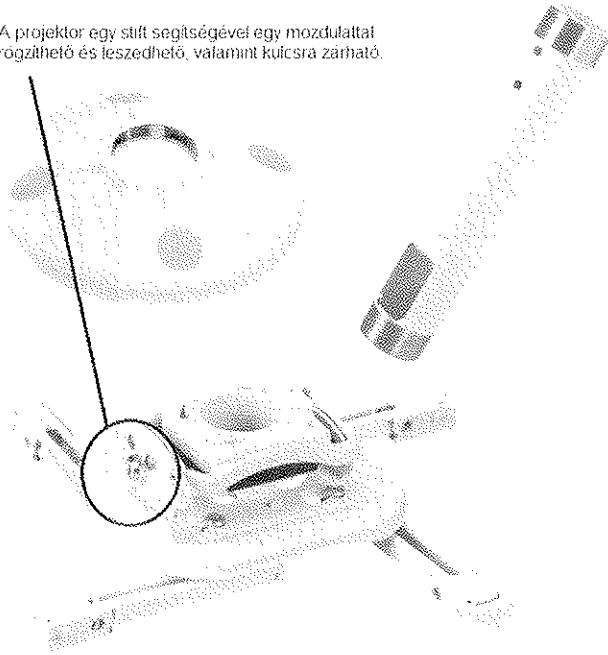

### Mennyezeti projektor tartó konzol

- 3 részből áll: mennyezeti talp + toldócső + projektortálca
- 7 cm-es toldócsővel
- Minden irányban dönthető, forgatható
- Kulccsal zárható
- min. 22,7 kg teherbírás
- Garancia: 10 év
- toldócsőben vezetett kábelek
- Forgatás: 360 fok

# EATON

Powering Business Worldwide

## E Sorozat NV Szünetmentes tápegység termékleírás

Megfizethető áramvédelem  
napjaink üzleti környezetének

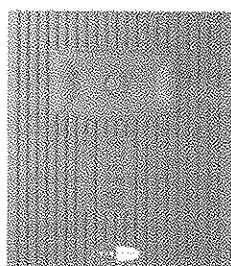
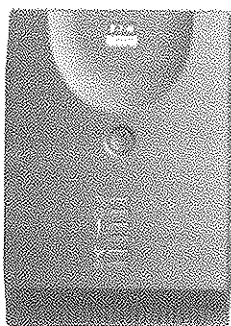

### Termék adatok:

Teljesítmény:	400, 600, 800, 1000, 1400, 2000 VA, torony modellek
Feszültség:	162 Vac-tól 290Vac-ig
Frekvencia:	50/60 Hz (automatikus érzékelés)
Technológia:	Automatikus feszültségszabályozás

### Az E Sorozat NV UPS bemutatása:

Az E Sorozat NV line-interaktív szünetmentes tápegység (UPS) megfizethető áron biztosít védelmet számítógépe és perifériái részére. Számos hasznos funkcióval rendelkezik, beépített modem védelmet és megfelelő számú csatlakozó aljzatot tartalmaz kis irodák, otthoni irodák számára.

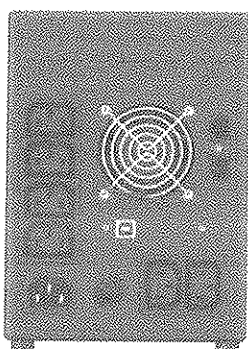

### Tulajdonságok:

- Az automatikus feszültség szabályozás stabilizálja az áramingadozást
- A microprocesszoros ellenőrzés magas megbízhatóságot biztosít
- Max 6 aljzat biztosít könnyű eszközcsatlakozást
- A felhasználó által cserélhető akkumulátorok miatt könnyű a karbantartás
- Az akkumulátorról való indítási lehetőség hordozható áramforrásként való használatot biztosít
- A WINPOWER szoftver felügyeli az áramellátást és lezárja a számítógépes alkalmazásokat az akkumulátor lemerülése előtt
- A túlfeszültségvédelem megóvja a telefon-, modem- és internet kapcsolatot
- Felhasználóbarát LED-ek jelzik az UPS státuszát

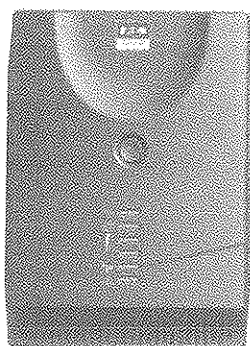



## E Sorozat NV UPS technikai specifikációja

Modell/Watt	E Sorozat NV 400/240	E Sorozat NV 600/360	E Sorozat NV 800/480	E Sorozat NV 1000/600	E Sorozat NV 1400/840	E Sorozat NV 2000/1200
Modell szám	ENV400H	ENV600H	ENV800H	ENV1000H	ENV1400H	ENV2000H
Technológia	Line-interaktív automatikus feszültség szabályozással					
<b>Bemenet/Kimenet</b>						
Bemeneti feszültség	170-280			160-280	166-280	
Kimenő akkumulátor feszültség	230V					
Frekvencia	50/60Hz, automatikus érzékelés					
Adatvonal-védelem	Bemenet/kimenet csatlakozók telefon/modem/internet túlfeszültségvédelem					
Kimeneti aljzatok	4 IEC szabvány (1 kimeneti kábelt tartalmaz)			6 IEC szabvány (1 kimeneti kábelt tartalmaz)		
Bemeneti csatlakozás	1,8 m IEC bemeneti kábel (a kábelt a csomag tartalmazza)					
<b>Akkumulátor</b>						
Terhelés						
100W	10	18	22	35	45	45
120W	7	14	17	-	-	-
200W	-	-	8	14	25	25
400W	-	-	-	6	10	10
600W	-	-	-	-	4	5
Indítás akkumulátorról	Az akkumulátorról való indítási lehetőség hordozható áramforrásként való használatot biztosít.					
<b>Felhasználói felület</b>						
Lálható	1 ki/bekapcsoló gomb, 1 LED kijelző			1 ki/bekapcsoló gomb, 6 LED kijelző, töltési szint jelzővel		
Hallható	5 működési módot jelző riasztó hang					
<b>Kommunikáció/ irányítás</b>						
Power Management szoftver	Winpower power management szoftver, az internetről letölthető					
Kapcsolódás típusa	USB port, USB kábellel					
<b>Engedélyek, minősítések</b>						
	CE minősítés					
<b>Méret és súly</b>						
Méret	140x100x330 mm			205x145x385 mm		
Súly	5 kg	6 kg	6,5 kg	9,6 kg	10,5 kg	10,6 kg

## NV hátsó panel

- ① Hálózati kimenetek   
 ② Hálózati bemenet   
 ③ Modem túlfeszültségvédelem   
 ④ USB kommunikációs port   
 ⑤ Áramkör kikapcsoló   
 ⑥ Hűtőventilátor

400/600/800

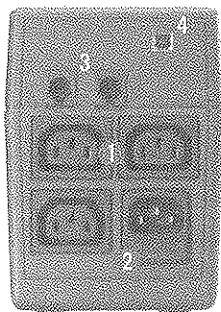

1000

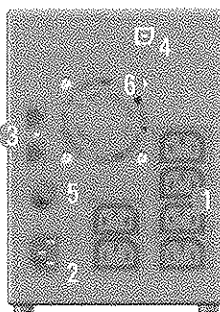

1400/2000

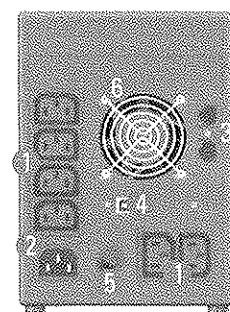

Eaton Power Quality SAS  
 Magyarországi Kereskedelmi Képviselete  
 Tatai utca 93/A  
 Budapest, 1142 Hungary  
 tel: +36 1 4503830  
 fax: +36 1 4503804  
[www.eaton.com](http://www.eaton.com)

**EATON**

Powering Business Worldwide

© 2008 Eaton Corporation,  
 Minden jog fenntartva.  
 NV01FXA, 2008. július

# SP-HF360B és SP-HF800B

Sztereó fa hangfalak

**Genius**  
Live with Ideas

Tökéletesítse a zenehallgatás élményét a Genius új, klasszikus, fából készült hangszóró családjának tagjaival, az SP-HF360B-vel és az SP-HF800B-vel. Jobb hangminőség, és a cseresznyefa szín a klasszikus designnal együtt tökéletesen illeszkedik bármilyen környezetbe. A hangerőszabályzó az előlő panelen található, és lehetővé teszi a hang egyszerű állítását. Ez a hangszórócsalád nagyszerű bevezetés a kiváló minőségű hangzásvilágba, és tökéletes kiegészítője a számítógépnek, tábla PC-nek és az iPodnak.

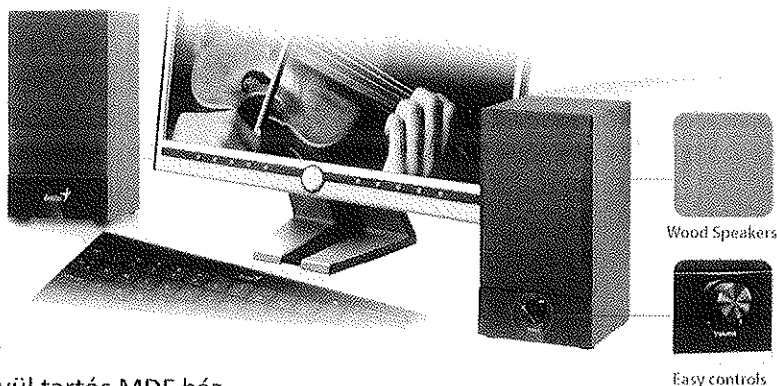
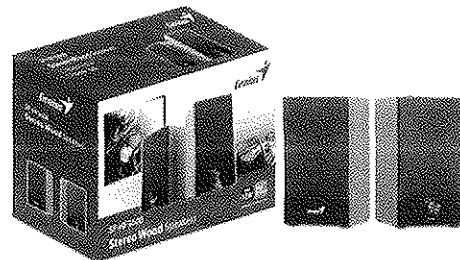

Az **SP-HF360B** összesen 10 watt (RMS) kimeneti teljesítményt biztosít, és a beépített 3 hüvelykes egységek tiszta és kiváló hangzást nyújtanak szélesebb dinamikatartományban. Az **SP-HF800B** összesen 20 watt (RMS) kimeneti teljesítményt biztosít. A 3,5 hüvelykes nagy teljesítményű hangszóró egységek a teljes hangspektrumot lefedik, és az egy hüvelykes magassugárzó kristálytiszta magas hangokat kínál.

## Jellemzők

- Rendkívül tartós MDF ház
- Transzformátoros áramellátás
- Kompakt sztereó fa hangfalak
- Alaphangerő szabályozása
- Egyszerű csatlakoztatás különböző audioeszközökhöz

## A csomag tartalma

- Egy pár hangszóró
- Audiokábel
- Többnyelvű felhasználói kézikönyv

Model Name	SP-HF360B	SP-HF360A	SP-HF800B	SP-HF800A
Picture				
Color	Cherry	Cherry	Cherry	Maple wood
<b>Specifications</b>				
RMS (Watts)	10	10	20	20
Driver unit	Woofer	3" 8Ω	3" 8Ω	3.5", 6Ω
	Tweeter	-	-	1", 4Ω
Frequency Response	20Hz~20KHz	20Hz~20KHz	20Hz~20KHz	80Hz~20KHz
Signal-to-noise ratio	70dB	80dB	70dB	75dB
<b>Function</b>				
Volume	Yes	Yes	Yes	Yes
Tone	-	Yes	-	Yes
Line-in jack	-	Yes	-	3.5mm
<b>Weight</b>				
Speakers body weight (g)	2,020	2,020	2,142	2,142
<b>Dimensions</b>				
Dimensions (WxHxD) mm	105 X 200 X 130	125 x 180 x 120	120 X 220 X 130	94 x 224 x 130
Size of giftbox (WxHxD) mm	327*151*236	313 x 172 x 230	313 x 172 x 260	165 x 262 x 268
<b>Shipping Information</b>				
PCS/CTN	6	6	6	4
Cu. Ft. /CTN	2.79	2.95	3.33	1.83
PCS in 20' container	2,100/4,404	2,000/4,200	1,764 / 3,672	2,184 / 4,372

SP-HF360B	EU (230V)	US (120V)
FG P/N	31730033101	31730033102
EAN KÓD	4710268 242048	4710268 242055
UPC KÓD	091163 242048	091163 242055

SP-HF800B	EU (100-240V)	US (100-240V)
FG P/N	31731024100	31731024101
EAN KÓD	4710268 242109	4710268 242116
UPC KÓD	091163 242109	091163 242116

*Handwritten signature*